

KOVOVÝ NÁBYTOK

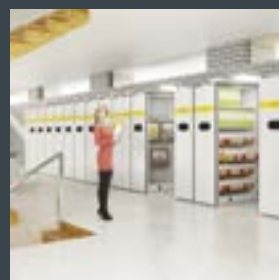

AKD s.r.o.

www.akdsro.sk

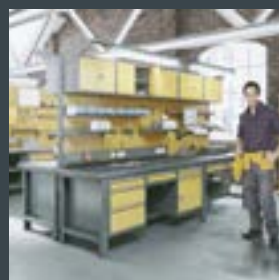

LEKÁRSKY NÁBYTOK



LEKÁRSKY NÁBYTOK

OBSAH

Lekárske skrine SML

Kartotékové skrine SZK

Ordinácia lekára

Lekárske skrine SZL

Chirurgické stolíky STL

Nočné stolíky

Nábytok z nehrdzavejúcej ocele

Zo širokého sortimentu našich skriň predstavujeme lekársky nábytok.

Naše výrobky spĺňajú požiadavky vysokej kvality vybavenia zdravotníckych zariadení, laboratórií, výskumných - učebných priestorov, nemocníc a lekární.

Súčasťou nášho sortimentu je aj zariadenie z nehrdzavejúcej ocele, taktiež nábytok na kolieskach. Nábytok je farbený najkvalitnejšími farbami, ktoré odolajú bežne používaným dezinfekčným prostriedkom.

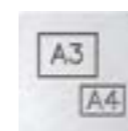

Formát

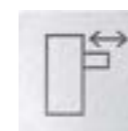

Zásuvky na guľčkových výsuvoch, plný výsuv



Zabezpečenie proti prevráteniu



Centrálny zámok

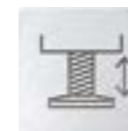

Nastaviteľná výška



Možnosť zavesenia oblečenia

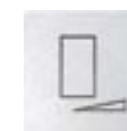

Kliny na vyrovanie nerovností



Nosnosť zásuviek 50 kg



Na kolieskach

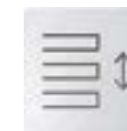

Nastaviteľné police

LEKÁRSKY NÁBYTOK

LEKÁRSKA SKRIŇA SML

Lekárske skrine určené predovšetkým na zariadenie ambulancií, lekární a ďalších zdravotníckych zariadení.



ŠTANDARDNÉ VYBAVENIE



kalené sklo



sklenené police
nastaviteľné po 25 mm

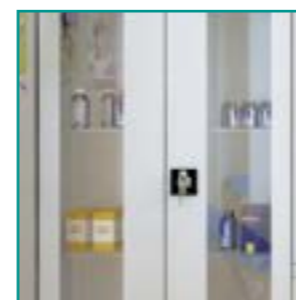

dvere uchytané
v dvoch bodoch



oddelenia
uzamykateľné zvlášť



dodávané aj
na kolieskach



2 brzdené kolieska











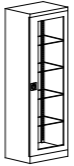

LEKÁRSKY NÁBYTOK

LEKÁRSKA SKRIŇA SML

Skrine dostupné tiež v nerezovom vyhotovení.

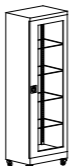
Možné dodať na kolieskach, čo uľahčuje ich presúvanie so zabezpečením proti pohybu. Kolieska sú antistatické, otočné, 2 brzdené a nepoškodzujú podlahu.

							
Označenie	Sml 101	Sml 112		Sml 103	Sml 114	Sml 115	Podstavec
Kód	SML 0101020101	SML 0201030101		SML 0301030101	SML 0201050401	SML 0201030701	PSUM 31060101
Výška (mm)	1800			1800			140
Šírka(mm)	600	800		1000	800		600
Hĺbka (mm)	435			435			434
Vybavenie	- 4 sklené police			- 4 sklené police	- dve uzamykateľné oddelenia - v hornej časti sklené police	- 4 sklené police - boky skrine presklenné	- podnož s výškou 140 mm - nastaviteľné nohy pri nerovnostiach

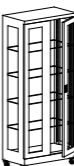
						
Označenie	Sml 111	Sml 102		Sml 113	Sml 104	Sml 105
Kód	SML 0101020102	SML 0201030102		SML 0301030102	SML 0201050402	SML 0201030702
Výška (mm)	1890			1890		
Šírka (mm)	600	800		1000	800	
Hĺbka (mm)	435			435		
Vybavenie	- kolieska - 4 sklené police			- kolieska - 4 sklené police	- na kolieskach - 2 samostatne uzamykateľné oddelenia	- 4 sklené police



LEKÁRSKY NÁBYTOK

KARTOTÉKOVÉ SKRINE SZK

Kartotékové skrine A4, A5, B5, A6 pre najčastejšie používané formáty. Zásuvky sú na guľčkových ložiskách s dvojitým výsuvom zabezpečené proti prevráteniu a s centrálnym uzamykaním. Označenie zásuviek samolepiacimi držiakmi menoviek.



DETAILY SKRÍŇ



Zásuvky prispôbené najčastejšie používaným formátom



Centrálné uzamykanie zásuviek



Samolepiace menovky



Zásuvky na guľčkových ložiskách zabezpečené proti prevráteniu

LEKÁRSKY NÁBYTOK

KARTOTÉKOVÉ SKRINE SZK

Kartotékové skrine A4, A5, B5, A6 pre najčastejšie používané formáty. Zásuvky sú na guľčkových ložiskách s dvojitým výsuvom zabezpečené proti prevráteniu a s centrálnym uzamykaním. Označenie zásuviek samolepiacimi držiakmi menoviek.



TECHNICKÉ PARAMETRE

Označenie	Szk 304/2 lx	Szk 304/3 lx	Szk 304/4 lx	Szk 304	Szk 305	Szk 103	Szk 203	Szk 303
Kód	SZK 03063401	SZK 03073501	SZK 03083601	SZK 03031101	SZK 02031301	SZK 02011401	SZK 02021501	SZK 02031601
Výška (mm)	605	830	1060	1285	1285	715	1000	1285
Šírka (mm)	545		545		775	775		
Hĺbka (mm)	630		630		630	630		
Počet zásuviek	2	3	4	5	5	4	6	8
Počet radov	2		2		4	4		
Vnútoré rozmery zásuvky (mm)	V x Š x H 187 (frontu 223) x 460 x 585		V x Š x H 187 (frontu 223) x 460 x 585		V x Š x H 100 (frontu 223) x 690 x 585		V x Š x H 100 (frontu 137) x 690 x 585	
Formát	A5		A5		A5	A6		

Označenie	Szk 318/1/5	Szk 318/2	Szk 318/3	Szk 318/4	Szk 318	Szk 318/6	Szk 318/7	Szk 319
Kód	SZK 11035002	SZK 09064502	SZK 09074602	SZK 09084702	SZK 09032102	SZK 09134802	SZK 09154902	SZK 09032202
Výška (mm)	1285	605	830	1060	1285	1510	1740	1285
Šírka (mm)	345	610	610		610			610
Hĺbka (mm)	630		630		630			630
Počet zásuviek	5	2	3	4	5	6	7	5
Počet radov	1	2	2		2			3
Vnútoré rozmery zásuvky (mm)	V x Š x H 150 (frontu 223) x 262 x 585		V x Š x H 150 (frontu 223) x 262 x 585		V x Š x H 150 (frontu 223) x 262 x 585			V x Š x H 150 (frontu 223) x 522 x 585
Formát	B5		B5		B5			215 x 170 mm

LEKÁRSKY NÁBYTOK

ORDINÁCIA LEKÁRA

Široký sortiment našich výrobkov umožňuje kompletne zariadenie ambulancie.

Na vizualizácii môžete vidieť vzorkovú ordináciu.

Výber zariadenia je voľne modifikovateľný.



DETAILY ZARIADENIA



Praktický stôl

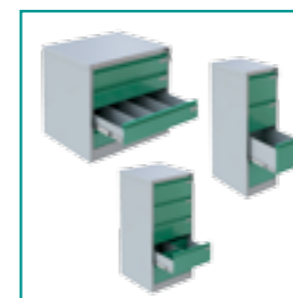

Široký
výber
kartoték



Ostatné
zariadenie

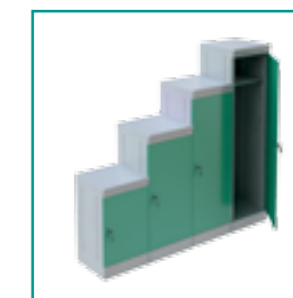

Široká
ponuka
skriň

LEKÁRSKY NÁBYTOK

ORDINÁCIA LEKÁRA

Z našej ponuky stolov pre zariadenie zdravotníckych ordinácií vyberáme nasledovné:

- stoly typu Stb s mobilnými kontajnermi
- stoly zo zaoblenou pracovnou plochou typu Zbm s možnosťou dodania s mobilným kontajnerom.



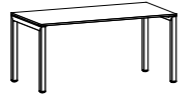

Zostavu môžete doplniť skriňami typu Zbm, prípadne radou Sbm.

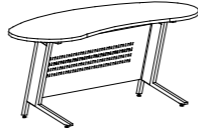
V našej ponuke nájdete aj vyšetrovacie lehátka, paravány, otočné stoličky.

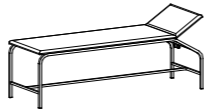

Stoly		
Označenie	Stb 1060	Stb 1080
Kód	MST 0101010101	MST 0601010101
Výška (mm)	745÷770	
Šírka (mm)	1000	
Hĺbka (mm)	600	800

Stôl	
Označenie	Zbm 304
Kód	STBJ 16020705
Výška (mm)	740
Šírka (mm)	1800
Hĺbka (mm)	800
Vybavenie	- doska stola z melamínu

Vyšetrovacie lehátka	
Označenie	Rehabilitačný stôl
Kód	KOZETKA
Výška(mm)	520
Šírka (mm)	560
Hĺbka (mm)	1880
Popis	- polohovateľné lehátko

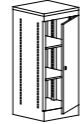
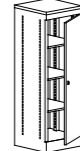
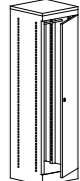
Mobilné kontajnery				
Označenie	Szp 520	Szp 530	Szp 630	Szp 640
Kód	MSZP 0101010101	MSZP 0101020101	MSZP 0102030101	MSZP 0102040101
Výška (mm)	517		662	
Šírka (mm)	417			
Hĺbka (mm)	556			
Vybavenie	- 2 zásuvky	- 3 zásuvky	- 3 zásuvky	- 4 zásuvky

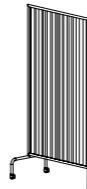
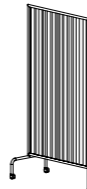
				
	Zbm 102	Zbm 104	Zbm 106	Zbm 112
	SZB 0101020302	SZB 0102020402	SZB 0103020502	SZB 0104020802
	745	1030	1315	1600
	435			
	440			
	- 1 nastaviteľná polica - horná plocha melamín	- 2 nastaviteľné police - horná plocha melamín	- 3 nastaviteľné police - horná plocha melamín	- držiak na odevy - horná plocha melamín

			
	Skladateľný paraván	Paraván	Taburet
	PARAVANS	PARAVAN	TABURET
	1850	1820	410-540
	1000	1000	priemer sedáka 350 mm
			priemer podnože 600 mm
	- na 2 kolieskach	- na 2 kolieskach	- sedák čalúnený - ECO koža - nastaviteľná výška - na kolieskach

LEKÁRSKY NÁBYTOK

LEKÁRSKA SKRIŇA SZL

Skrinky určené na uchytenie na stenu. Pekne a efektívne vyplňajú miesto nad pracovným stolom alebo v priestore. Dodávané presklenné alebo kovové s úchytkami.

Typ Szl 101, môže slúžiť samostatne ako lekárnička na pracovisku.



TECHICKÉ PARAMETRE

Lekárska skriňa			
		Szl 102	Szl 103
Označenie	Szl 101	Szl 102	Szl 103
Kód	SZL 01010201	SZL 02010401	SZL 03010401
Výška (mm)	500	500	
Šírka (mm)	400	800	1000
Hĺbka (mm)	250	250	
Popis	- variant so zámkom alebo mag. uzamykaním - 2 sklené police	- presklenné posuvné dvere - 2 sklené police	- presklenné posuvné dvere - 2 sklené police

LEKÁRSKY NÁBYTOK

INŠTRUMENTÁLNE STOLÍKY STL

Stolíky na uloženie inštrumentov a ich prevoz podľa potreby.





Kolieska vozíkov sú antistatické s dvoma brzdenými kolieskami.

Stolík Stl 201 s nosnosťou 10 kg a nastavením výšky od 920 - 1380 mm.

Plocha stolíka je otočná do strán.



TECHNICKÉ PARAMETRE

Instrumentálny stolík				
Označenie	Stl 101	Stl 103	Stl 102	Stl 104
Kód	STL 01010201	STL 02010201	STL 01010401	STL 02010401
Výška (mm)	880	880	880	920-1380
Šírka (mm)	1000	1400	1000	1400
Hĺbka (mm)	600	600	600	600
Popis				- nastaviteľná výška

LEKÁRSKY NÁBYTOK

NOČNĚ STOLÍKY

Nočné stolíky sú príslušenstvom k posteliam ležiacich pacientov.

Štandardne dodávané v troch variantoch. Každý typ má melamínovú hornú plochu.



TECHNICKÉ PARAMETRE



Szp 1



Szl 201

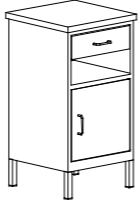
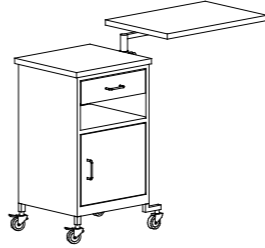
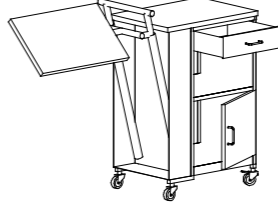

Szl 201o

Nočné stolíky			
Označenie	Szp 1	Szl 201	Szl 201o
Kód	SZL 0604020601	SZL 0402050402	SZL 0503050502
Výška (mm)	800	800	945
Šírka (mm)	420	610	585
Hĺbka (mm)	420	420	415
Popis	- základný model so zásuvkou a skrinkou na uloženie vecí	s jednoduchým mechanizmom na otáčanie podnosu.	s pneumatickým mechanizmom na manipuláciu s podnosom.

LEKÁRSKY NÁBYTOK

NÁBYTOK Z NEHRDZAVEJÚCEJ OCELE

Skrine s nehrdzavejúcej ocele sa vyznačujú ľahkou údržbou a garantujú vysokú sterilitu, estetiku a kvalitu. Ľahko sa zakomponujú do vybavenia zdravotníckeho zariadenia.

Inštrumentálny stolík s regulovateľnou pracovnou plochou v rozmedzí 911 - 1370 mm.



Pracovná doska s rozmerom 600 x 400 mm sa dá otáčať a zabezpečiť v každej polohe. Nosnosť pracovnej plochy 10 kg.

Inštrumentálny vozík sa môže použiť na transport sterilných materiálov, náradia, liekov a iného zdravotníckeho materiálu.

Skrinka anesteziologická slúži ako nočný stolík s držiakom infúzie. Stojan sa dá výškovo nastavovať v rozmedzí 1300 - 2100 mm.

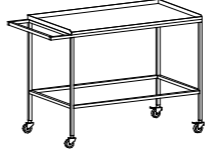
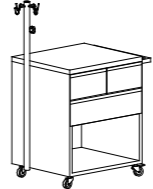

TECHNICKÉ PARAMETRE

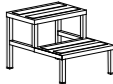
					
Označenie	Std	Stk	Szla	Wmk	Schodíky
Kód	STLN 03020602	STLN 02010204	SZLN 0907011102	SJLN 01010101	SLN 010101
Výška (mm)	911-1370	880	840	1360-2340	430
Šírka(mm)	460	1400	770	575	500
Hĺbka (mm)	630	600	600	575	650



RAL 9010



RAL 1015



RAL 7032



RAL 8016

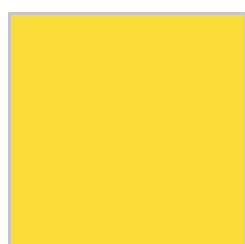

RAL 1023

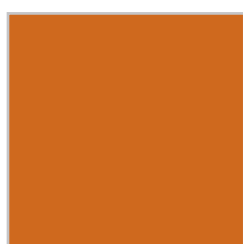

RAL 2004

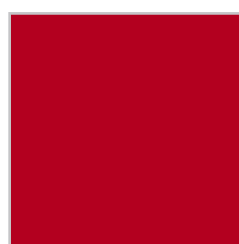

RAL 3020



RAL 3005

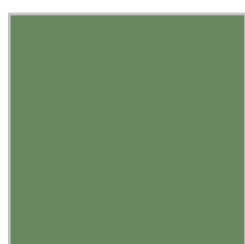

RAL 6011

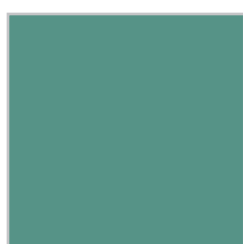

RAL 6033



RAL 5018



RAL 7016



RAL 5012



RAL 5010



RAL 7035

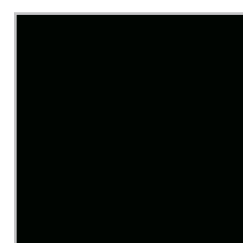

RAL 9005

Nábytok dodávaný v 16 farbách RAL štandard a ich kombináciách bez príplatku!

AKD s.r.o.

Bratislavská 82/16
92401 GALANTA
www.akdsro.sk
akdsro@akdsro.sk
mob.: +4219 11 600 625
tel.: 031 701 24 29

